

## SERRURE RFID RÉF. SERPOIGN-RFID



Idéal pour les vestiaires ou casiers, la serrure à interface RFID possède toutes les caractéristiques pour s'adapter aux espaces collectifs (secteur industriel, tertiaire, scolaire, des loisirs, etc...) : finition mate chromé de haute qualité, écran en plexiglass noir, design moderne. Elle peut basculer aussi bien en mode privé (utilisateurs permanents) qu'en mode public (utilisateurs occasionnels).

### CARACTÉRISTIQUES :

- Serrure RFID avec finition mat chromé, écran en plexiglass noir
- Technologie d'identification : Mifare / Radiofréquence utilisée : 13,56 MHz
- Type de cartes RFID : 125 KHz
- Deux modes d'utilisation possibles :
  - **Mode permanent / privé (2 possibilités) :**
    - fonctionnement classique : la serrure n'est déverrouillable que par une unique carte utilisateur (préalablement enregistrée via la carte de programmation)
    - fonctionnement multi-usagers : la serrure peut être déverrouillable par max 19 cartes «de service» (préalablement enregistrées via la carte de programmation)
  - **Mode temporaire / public :** la serrure n'est déverrouillable que par la carte qui a servi au verrouillage, cette carte utilisateur deviendra vierge une fois l'ouverture du casier
- Mode usine par défaut : mode privé
- Bip sonore et indicateur LED vert lors du déverrouillage de la serrure
- Indicateur LED lorsque la batterie est faible
- Prise micro USB-B située sur le côté inférieur de la serrure
- Alimenté par 1 pile 3V CR2450 (fournie) située sur le côté supérieur de la serrure
- Durée de la pile : 5000 cycles (soit une durée de 6,5 ans à raison de 2 utilisations/jour)
- Usage en intérieur uniquement

### LES DIFFÉRENTS ACCESSOIRES & CARTES :

- Carte de programmation pour basculer de mode - réf. *SERPOIGN-RFID/MODE*
- Carte utilisateur - réf. *SERPOIGN-RFID/CART*
- Bracelet utilisateur - réf. *SERPOIGN-RFID/BRAC*

Emplacement de la pile CR2450  
(durée de vie : 5000 cycles)

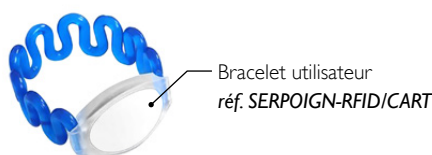

Bracelet utilisateur  
réf. *SERPOIGN-RFID/CART*

Carte utilisateur  
réf. *SERPOIGN-RFID/CART*



réf. *SERPOIGN-RFID*

### AVANTAGES DE LA SERRURE

- + Choix à tout moment mode privée ou public
- + Design moderne & qualité durable
- + Gestion autonome sans logiciel
- + Fonction multi-usagers permettant le partage du contenu d'une armoire entre plusieurs utilisateurs

### DIMENSIONS

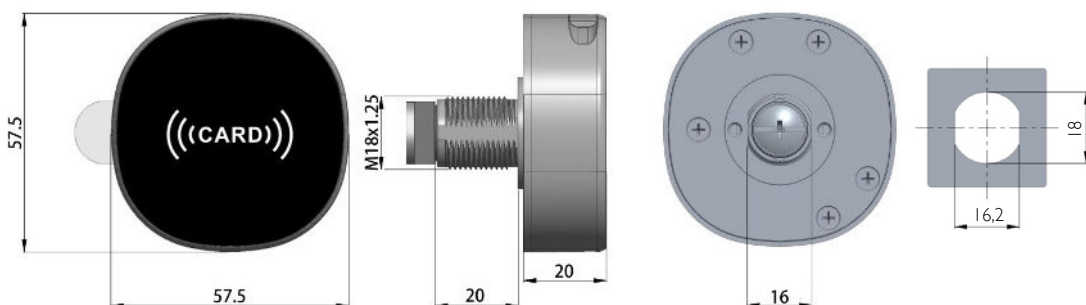

- Forme d'entraînement de la came : carré ou étoile

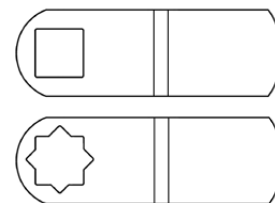

- Type de fixation : écrou

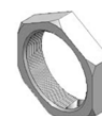

# Notice d'utilisation

ref : SERPOIGN-RFID

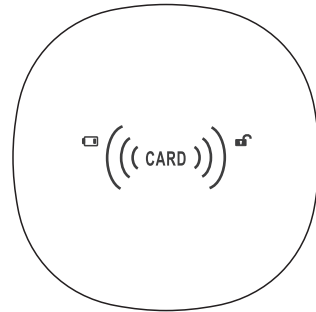

## Installation de la pile bouton CR2450

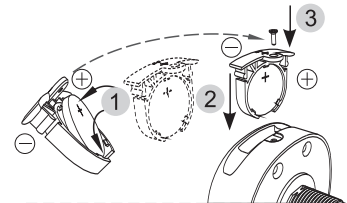

- ▼ Insérer la pile : dévisser le boîtier (sur le dessus de la poignée) à l'aide du tourne-vis fourni. Sortir le boîtier pour y insérer la pile, puis revisser le boîtier dans la serrure.

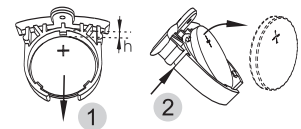

- ▼ Enlever la pile : procéder à la même opération pour changer la pile

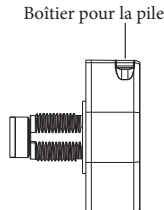
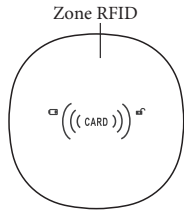



-  indicateur lumineux pour la pile
-  Indicateur lumineux d'ouverture

Fiche USB pour recharger  
en cas de pile HS

## Par défaut, le mode de la serrure est Privé

### Fonctionnement

#### ■ Verrouillage et déverrouillage

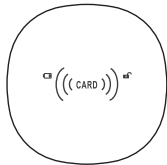

#### Pour déverrouiller

- 1) Placer la carte utilisateur sur la zone RFID
- 2) Un signal sonore est émit et l'indicateur d'ouverture apparaît 
- 3) Tourner la poignée sous 3 secondes pour déverrouiller la porte.

#### Pour verrouiller

Tourner la poignée dans le sens inverse, vers la gauche

### Programmation

#### ■ Le changement de mode Privé ou Public se fait à l'aide d'une carte de "mode switch" (qu'il convient de demander à votre distributeur).

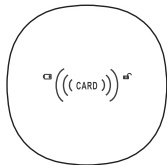

Placer la carte de "mode switch" devant la zone RFID

1 bip sonore signifie le passage en mode Privé tandis que 3 bip sonore signifie le passage en mode public

\* toutes les cartes paramétrées au préalable seront réinitialisées

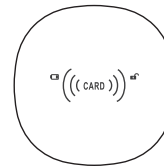

#### ■ Paramétrage de la serrure (en mode Privé)

4 types de cartes paramétrables : carte de programmation (1 max), carte manager (3 max), carte utilisateur (1 max), carte de service (19 max)



#### Information sur la carte de programmation :

- Paramétrer la carte de programmation : la première carte que vous passerez devant la zone RFID deviendra la carte de programmation (signal sonore).
- La carte de programmation permet le paramétrage et la réinitialisation des autres cartes ainsi que le déverrouillage de la porte.
- Utiliser la carte de programmation 1 fois pour ajouter l'unique carte utilisateur, 2 fois pour ajouter une carte de service (19 max), 3 fois pour ajouter une carte manager (3 max), 4 fois pour déverrouiller la porte, 5 fois pour réinitialiser toutes les autres type de cartes

- 1) Ajout d'une carte utilisateur : Placer la carte de programmation devant la zone RFID une fois, l'icône  apparaît puis placer une carte non utilisée afin qu'elle devienne la carte utilisateur. ATTENTION : si vous refaite cette opération avec un seconde carte non utilisée, cette dernière remplacera la première qui sera alors automatiquement réinitialisée (car il ne peut y avoir qu'une seule carte utilisateur).
- 2) Ajout d'une carte de service (19 max) :
  - a) Placer la carte de programmation devant la zone RFID 2 fois, l'icône  apparaît puis placer une carte non utilisée afin qu'elle devienne une carte de service.  
Vous pouvez répéter cette opération 19 fois maximum.
  - b) La carte de service comme la carte utilisateur peuvent déverrouiller la porte et elles ne peuvent être affectées qu'à une seule serrure.
  - c) Cette fonction " double ouverture" permet à plusieurs collaborateurs d'utiliser un même casier.
- 3) Ajout d'une carte manager (3 max) : Placer la carte de programmation devant la zone RFID 3 fois, l'icône  apparaît puis placer une carte non utilisée afin qu'elle devienne la carte manager. Une carte manager peut être utiliser sur n'importe quel nombre de serrures. **Pour déverrouiller une porte avec la carte manager, il faut la placer 4 fois devant la zone RFID.**

#### ■ Paramétrage de la serrure (en mode Public)

Types de cartes : carte manager (3 cartes max), carte utilisateur temporaire (1 max).

##### 1) Paramétrer la carte manager :

La première carte que vous utiliserez deviendra la carte manager (signal sonore). Placer cette carte 1 fois devant la zone RFID pour déverrouiller la porte. Placer cette carte 2 fois devant la zone RFID pour ajouter un autre carte manager. Placer cette carte 5 fois devant la zone RFID pour réinitialiser toutes les cartes.

##### 2) Paramétrer la carte utilisateur temporaire :

Placer une carte "vierge" / non utilisée devant la zone RFID pour l'initialiser et verrouiller la porte. Elle ne pourra servir qu'une fois pour l'ouvrir, après quoi elle sera désactivée et redeviendra une carte "vierge" / non utilisée. ATTENTION : la carte utilisateur temporaire est désactivée automatiquement si la carte manager a été utilisée pour déverrouille la porte.